

GIFの現状と将来展望

平成15年12月
Global ILL Framework(GIF) と
画像伝送システムの活用研修会

国際学術コミュニケーション特別委員会
Global ILL Framework (GIF) Project Team

目次

- 1. GIF構想の背景・経緯
- 2. GIFの3要素
- 3. 米国OCLCとのILLリンク
- 4. 今後の展望
- 5. 関連サイト等

Global ILL Framework - GIF

GIF構想の背景・経緯(1)

- ◆ 米国における学術情報流通拡大の要望(カルコンにおける決定)
カルコンCULCON: US-Japan Conference on Cultural and Educational Interchange 1961~
= 日米文化教育交流会議
- ◆ 学術情報国際化への対応(国際ILL)

Global ILL Framework - GIF

GIF構想の背景・経緯(2)

- 1995.1
第17回CULCON合同会議
日米間学術情報流通拡大の重要性について合意。「情報アクセスWG」設置
- 1997.5
第18回CULCON合同会議
WGからの「7項目の提言」採択。「ドキュメント・デリバリー・サービス(原報提供サービス)の改善」

Global ILL Framework - GIF

GIF構想の背景・経緯(3)

- 2002.4 本格運用開始(文献複写)
6月 Global ILL Framework (GIF) Project
- 2003.8 現物貸借サービス開始
- 2003.11 第21回カルコン合同会議
米国側から謝意

Global ILL Framework - GIF

GIF (Global ILL Framework)

ネットワーク環境において資源共有の理念を
地球規模で実現しようという枠組み

国際的な図書館間相互協力 (Interlibrary
Loan / Document Delivery : ILL/DD) を実
現する仕組み

Global ILL Framework - GIF

GIFの3要素

ISO ILLプロトコルに基づくILLシステム間
リンク

NACSIS-ILLシステムによる依頼・受付
料金決済システム

Global ILL Framework - GIF

GIF概念図

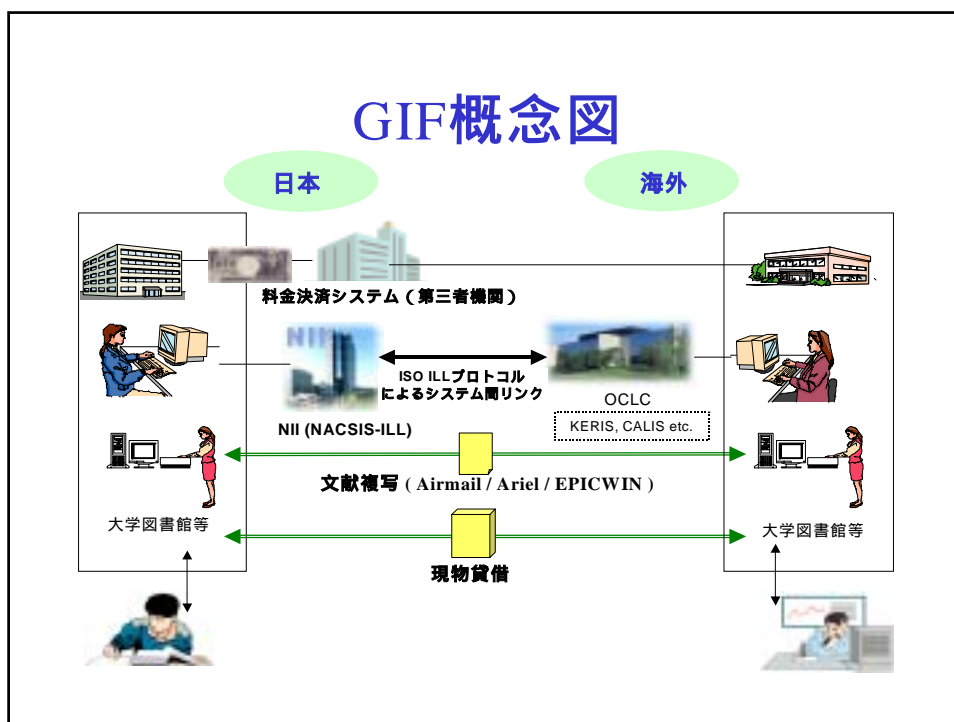

GIFの3要素

ISO ILLプロトコルに基づくILLシステム間リンク

国際標準のプロトコル(ISO ILLプロトコル)による異なる書誌ユーティリティ間の相互接続及びILLメッセージ交換

- OCLC ILLシステムとのリンク 2001.12
- リンク拡大予定

Global ILL Framework - GIF

ISO ILLプロトコルに基づくILLシステム間リンク



NII ILL システム間リンク

NACSIS-ILL 及び他の ILL システムとの
ISO ILL プロトコルによるシステム間リンク

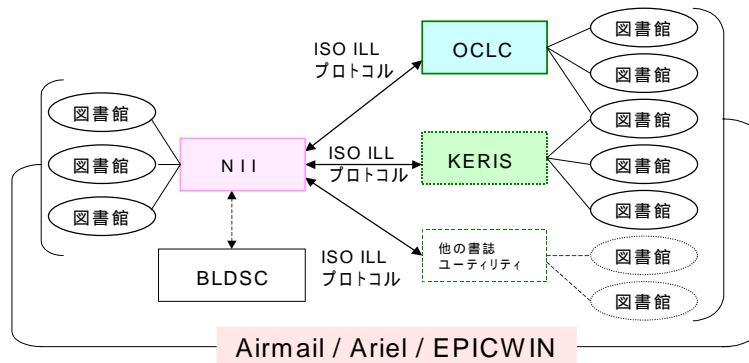

GIFの3要素

NACSIS-ILLシステムによる依頼・受付

NACSIS-ILLシステムを通して、海外の書誌
ユーティリティー加盟館との間で、文献複写
及び現物貸借の依頼・受付が可能

Global ILL Framework - GIF

GIFの3要素

料金決済システム

- 海外図書館との効率的な料金決済のしくみ (e.g. OCLCの場合: 第三者機関)
- 会計制度上の整備 (国立大学: 平成14年4月)

Global ILL Framework - GIF

米国OCLCとのILLリンク(1)

- 本格運用開始 複写2002.4 ~ 貸借2003.8 ~
- 米国側対応機関
 - Association of Research Libraries (ARL) 研究図書館協会
 - North American Coordinating Council on Japanese Library Resources (NCC) 北米日本研究資料調整協議会
- 米国側参加機関
 - ARL Global Resources Program / Japan Journal Access Project members

米国OCLCとのILLリンク(2)

- 参加状況

- 日本側 79機関87館
 - 国立大学及び機関 52機関60館
 - 私立大学 25機関25館
 - 公立大学 2機関 2館
- 米国側 35機関36館

(OCLC参加館のうちIFMシステム利用機関)

日本側<http://www.libra.titech.ac.jp/GIF/gif-japan-library.html>

米国側<http://www.libra.titech.ac.jp/GIF/gif-JJAP.html>

Global ILL Framework - GIF

GIF Project Participating Libraries on the Japan Side in Webcat order.

Number of GIF Project Participants: 87
 (Loan service participants: 240)

As of Oct. 13, 2003

RIE Symbol in roman	RIE Symbol	OCLC Symbol	MARC21-ILL ID	Library Name in English	Library Name	Loan Participant
ICU	ICU	ICU	FA000001	International Christian University	国際基督教大学 図書館	
AEIUC-OM	愛教大	AEIUC	FA000002	Aichi University of Education	愛知教育大学 別 館図書館	
AEIUC-MS	愛教大	AEIUC	FA000001	Aichi Prefectural University Library	愛知公立大学 別 館図書館	
AEIUC-MS	愛教大	AEIUC	FA000004	Ehime University	愛媛大学 別館 図書館	
AEIUC-MS	愛教大	AEIUC	FA001304	Saitama Medical College Library	埼玉県立医科大学 別 館図書館	Yes
AEIUC-MS	一橋	AEIUC	FA000010	Hokuriku University Library	一橋大学 別館 図書館	Yes
YAMAGUCHI-UN	山岡大	YAM	FA000005	Yamaguchi National University Library	山口県立大学 別 館図書館	Yes
OEADU	岡山	OEAD	FA000010	Okayama University Library	岡山大学 別館 図書館	
KANAGAWA-UN	関東大	KAN	FA000003	Kanagawa University	関東学院大学 別 館	

Japan Journal Access Project Participants

Number of GJF Project Participants: 24
 (Loan service participants: 17)

As of Sept. 2, 2003

Japan Project Participants	Global ILL Framework(GJF) Project Participation	Global ILL Framework(GJF) Loan service Participation	OPAC URL
University of Alberta, Fortabito	Yes		http://www.ualberta.ca/illnet/
Amherst College	Yes		http://lib.library.amherst.edu/
University of Arizona	Yes	Yes	http://www.library.arizona.edu/
Ball State University	Yes	Yes	http://www.bsu.edu/illnet/
Bates College	Yes		http://web.bates.edu/
Brighton Young University	Yes		http://www.byu.edu/illnet/index.html
University of Calgary	Yes		http://www.uscalgary.ca/illnet/
University of California, Berkeley			
University of California, Los Angeles	Yes	Yes	http://www.library.ucla.edu/
University of California, San Diego	Yes	Yes	http://www.library.ucsd.edu/
University of California, Santa Barbara	Yes	Yes	http://www.library.ucsb.edu/
Center for Research Libraries			
University of Chicago			
Colgate University			
University of Colorado, Boulder			

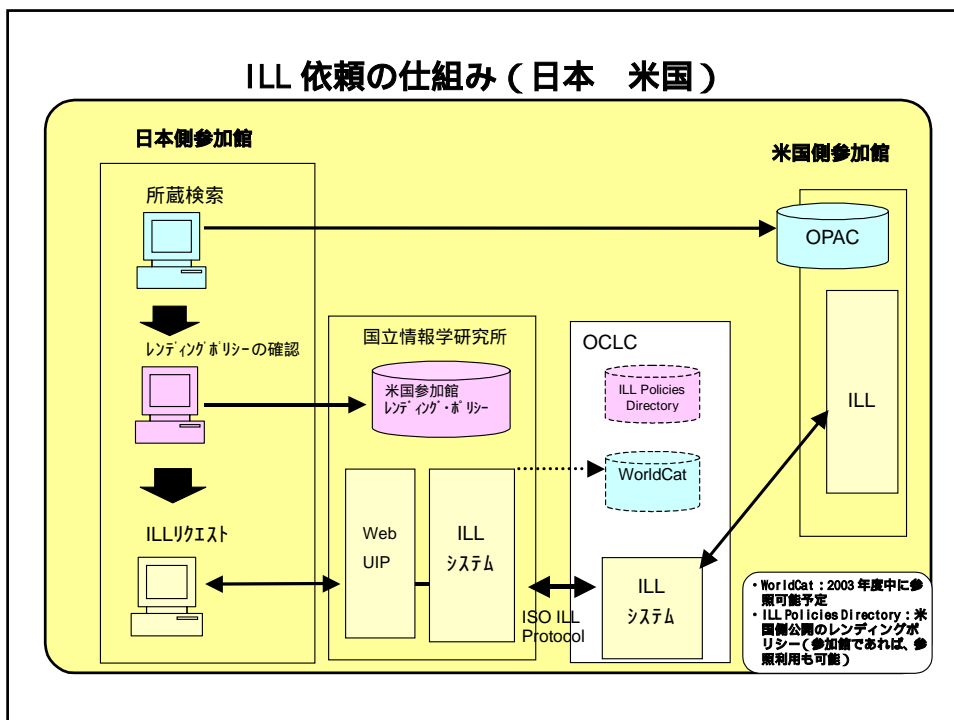

ILL 依頼の仕組み (米国 日本)

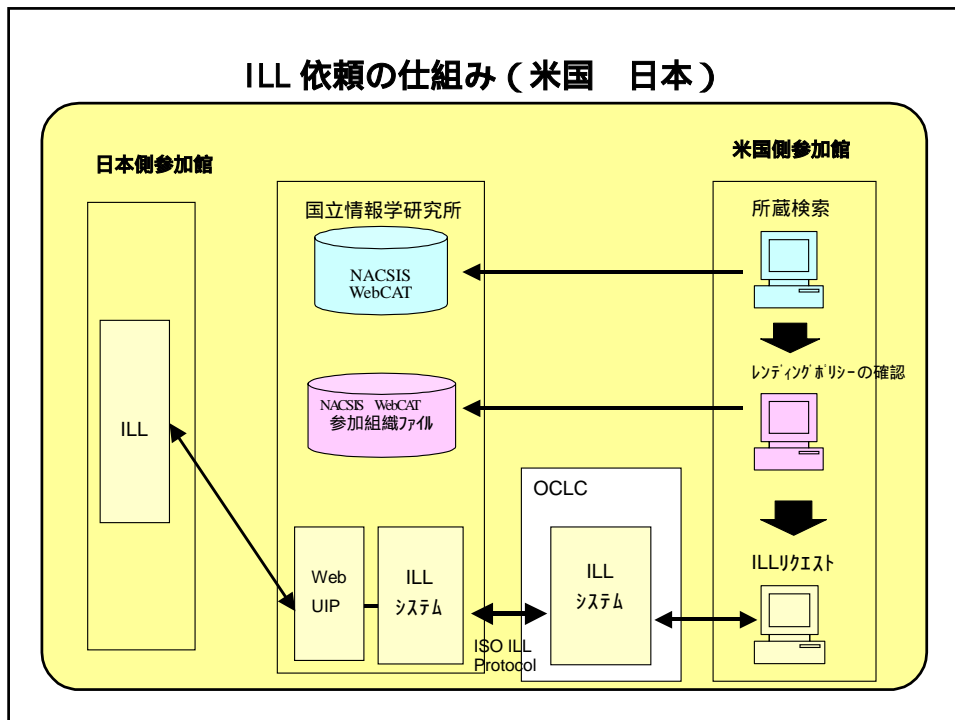

米国OCLCとのILLリンク(3)

● 料金決済のしくみ

- OCLC-IFMシステム及びNACSIS-ILLシステムのデータに基づく料金集計
- 日本側参加館と第三者機関(OCLC日本代理店 = 紀伊國屋書店)間での決済
- OCLC-IFMシステムによる紀伊國屋書店と米国側参加館との決済

Global ILL Framework - GIF

米国OCLCとのILLリンク(4)

●料金決済のしくみ

– OCLC-IFMシステム (ILL Fee Management System)

- OCLC-ILLシステムにおける参加館同士の料金決済システム
- IFM未加入参加館では、個別請求・個別支払
- GIF料金決済の前提

Global ILL Framework - GIF

OCLC加盟館との料金決済概念図

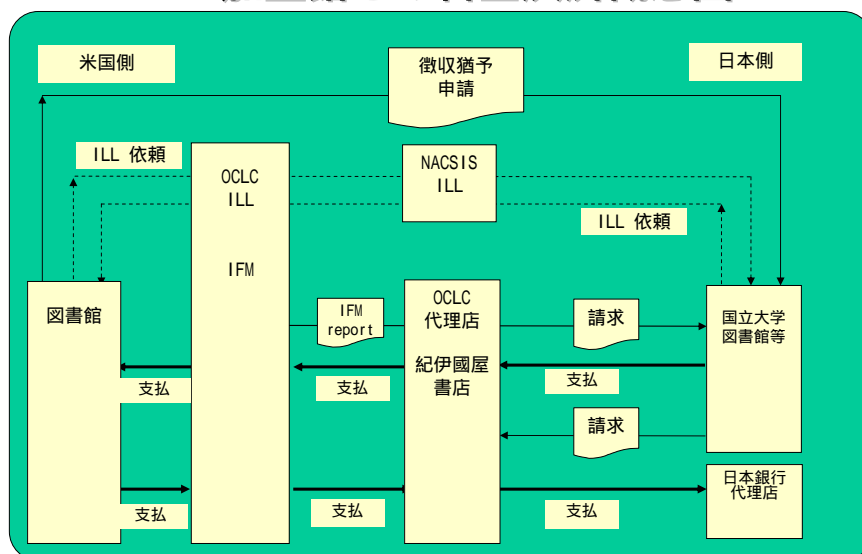

米国OCLCとのILLリンク(5)

●参加要件と手続き

- 参加するためのソフトウェア等
 - ISO ILLリンク対応のクライアント又はWebUIP
- 参加手続き
 - NIIへの参加申請 「グローバルILL利用申込書」
 - OCLCプロフィール登録(シンボルの取得)
 - ILLサービス方針(レンディング・ポリシー)の検討及び公開
 - 現物貸借サービスへの追加参加

Global ILL Framework - GIF

米国OCLCとのILLリンク(6)

■利用統計

- 平成14年度(文献複写)
 - 依頼 537件(確認301件、キャンセル236件)
 - 受付 184件(確認 98件、キャンセル 86件)
- 平成15年度(4月～11月)
 - 文献複写
 - 依頼 591(確認301件、キャンセル290件)
 - 受付 535(確認 79件、キャンセル456件)
 - 現物貸借
 - 依頼 74(確認 42件、キャンセル 32件)
 - 受付 32(確認 11件、キャンセル 21件)

Global ILL Framework - GIF

GIF利用統計 2002.4-2003.11 (依頼)

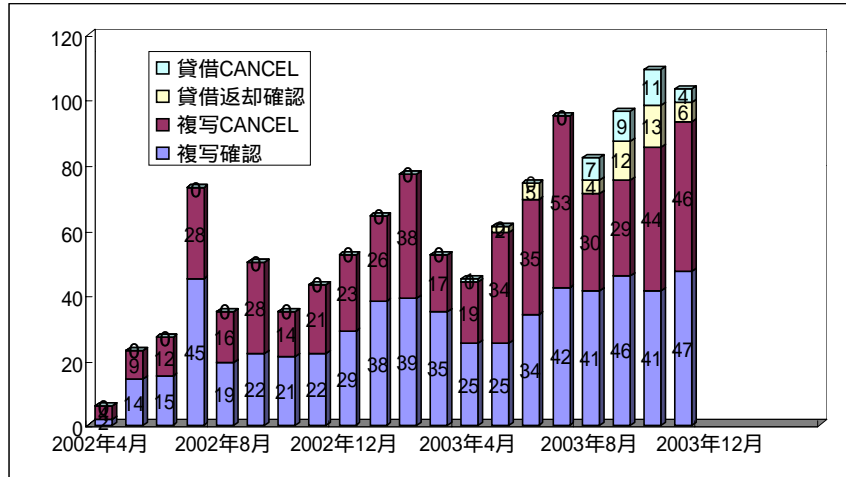

GIF利用統計 2002.4-2003.11 (受付)

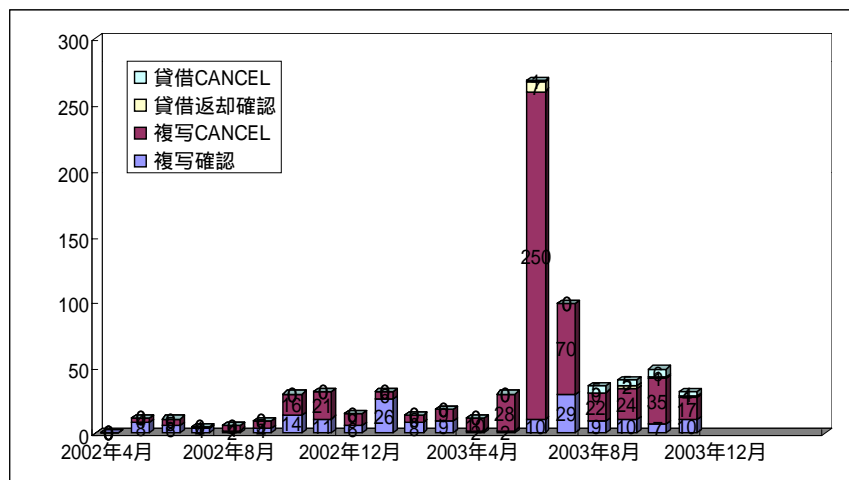

本研修会参加大学の状況(15年度)

依頼	受付 41~	31~ 40	21~ 30	11~ 20	1~ 10	0	総計
41~				1			1
31~40		1		2			3
21~30					2		2
11~20				1	4		5
1~10			1	2	8	1	12
0					5	11	16
総計		1	1	6	19	12	39

本研修会参加大学の依頼状況

機関名	依頼	総数	総比率
A大学附属図書館	162	53	33%
B大学附属図書館	39	24	62%
C大学附属図書館	33	16	48%
D大学附属図書館	32	5	16%
E大学附属図書館	27	12	44%
F大学附属図書館	23	13	57%
G大学附属図書館	16	6	38%
H大学附属図書館	16	9	56%
I大学附属図書館	11	1	9%
J大学附属図書館	11	2	18%
K大学附属図書館	8	5	63%
L大学附属図書館	7	4	57%
M大学附属図書館	6	4	67%
N大学附属図書館	3	0	0%
O大学附属図書館	3	0	0%
P大学附属図書館	3	0	0%
Q大学附属図書館	2	0	0%
R大学附属図書館	2	0	0%
S大学附属図書館	1	0	0%
T大学附属図書館	1	0	0%
U大学附属図書館	1	0	0%
V大学附属図書館	1	1	100%
W大学附属図書館	1	1	100%
合計	409	156	38%

本研修会参加大学の受付状況

機関名	受付	謝絶	謝絶率	機関名	受付	謝絶	謝絶率
A大学附属図書館	35	21	60%	O大学附属図書館	4	4	100%
B大学附属図書館	29	27	93%	P大学附属図書館	4	3	75%
C大学附属図書館	19	19	100%	Q大学附属図書館	3	3	100%
D大学附属図書館	18	16	89%	R大学附属図書館	2	0	0%
E大学附属図書館	17	15	88%	S大学附属図書館	2	1	50%
F大学附属図書館	16	14	88%	T大学附属図書館	2	1	50%
G大学附属図書館	15	15	100%	U大学附属図書館	2	2	100%
H大学附属図書館	13	13	100%	V大学附属図書館	2	2	100%
I大学附属図書館	10	10	100%	W大学附属図書館	2	1	50%
J大学附属図書館	9	4	44%	X大学附属図書館	1	0	0%
K大学附属図書館	9	9	100%	Y大学附属図書館	1	0	0%
L大学附属図書館	7	1	14%	Z大学附属図書館	1	0	0%
M大学附属図書館	6	6	100%	*大学附属図書館	1	0	0%
N大学附属図書館	5	5	100%	合計	235	177	75%

今後の展望

- オーストラリア・シドニー大学の参加
 - OCLC-ILLリンク、IFMシステム利用
- 韓国教育学術情報院 (KERIS) との接続
 - NII・KERIS との協議開始
 - Korea-Japan ILL/DD Project 会議開催 (NII、国大図協、国公私大図協 12月16日東京)
 - リンク方式、新料金決済システム
- アジア及び欧州各国への拡大

Global ILL Framework - GIF

関連サイト等(1)

- GIFホームページ
<http://www.libra.titech.ac.jp/GIF/>
- 参加館担当者メーリングリスト
ill-iso-oclc@nii.ac.jp
- プロジェクト関連照会先メールアドレス
illglobal@lib.u-tokyo.ac.jp
- NII・グローバルILL (ILLシステム間リンクのページ)
http://www.nii.ac.jp/CATILL/contents/nill_info_globalil.html

関連サイト等(2)

- NII・グローバルILL申込みについて
http://www.nii.ac.jp/CATILL/contents/nill_info_globalil.html#application
- NII・グローバルILL参加館一覧(含:レンディング・ポリシー)
<http://www.nii.ac.jp/CAT-ILL/INFO/ILL/ISO/OCLC-member-policy.html>

以上